

Büromöbel für hohe Ansprüche

office class

einfach. gut. *individuell.*



Witteveen
Project-Inrichting.nl

3 Wochen
LIEFERUNG

erhöhter Designanspruch
fertig montierte Schrankmöbel
individuell und komfortabel
6 Dekorfarben
umfangreiches Zubehör
anspruchsvoll und zertifiziert

www.geramoebel.de



Die Philosophie

Unmittelbar und direkt – für uns der effektivste Weg zu kommunizieren. Deswegen sind wir mit unseren Möbeln nicht nur schnell vor Ort, sondern bereits in der Planungsphase ganz nah bei Ihnen.

Die Qualität unserer Produkte basiert auf jahrelanger Erfahrung in der Entwicklung und Herstellung von anspruchsvollen Büromöbeln. Erkenntnisse aus der Praxis ergänzen dieses Wissen und liefern Impulse zur Optimierung von Arbeitsabläufen und Kommunikation im Büroalltag.

Die Qualität

Siegel und Zertifikate renommierter Prüfinstitute belegen die hohe Qualität unserer Produkte und bestätigen uns in unserer Auffassung, beim Thema Material und Verarbeitung keine qualitativen Kompromisse einzugehen.

Lieferung in Bestzeit

Ausgereifte administrative wie logistische Konzepte ermöglichen es uns, europaweit in Bestzeit zu liefern: Innerhalb Deutschlands sogar in 3 Wochen!

Dabei haben sich Systembauweisen bei Tischsystemen ebenso bewährt wie modulare Komponenten bei Stauraumlösungen – dies spart Zeit und Kosten bei der Erstmontage und erst recht beim Nachkauf, wenn Sie planen, Ihr Büro zu erweitern.

Der Service

Unsere Fachberater informieren Sie umfassend über Ausführung und Möglichkeiten unserer Produkte und unsere speziell geschulten Büroplaner erarbeiten für Sie die optimale Flächennutzung.

Verlassen Sie sich auf termingerechte Lieferung in Bestzeit, zuverlässige Montage frei Haus, kompetente Unterstützung bei Erweiterung oder Umbau und schnellen Service bei Reparaturen.

SCHREIBTISCHSERIE five+



3 - 7

ARBEITSPLATZ- LÖSUNGEN



8

CONTAINER + ELEKTROTISCHE



9

KONFERENZTISCHE thirteen



10 - 11

SCHRANKSERIE ten



12 - 15



five+

Das modulare Tischsystem



Abbildung zeigt Dekor Nussbaum, weißes U-Gestell



Abbildung zeigt Dekor weiß, silbernes R4.1-Gestell

Additives Traversensystem.

Abschließende Fixierung durch Imbusschraube.

Arbeitsplatte (25 mm Stärke) auf R4.

Optisches Detail und funktionales Element: Metall-Blende am C-Fuß-Gestell.

Passende Fußraumblende in Weißalü oder Anthrazit mit Loch-Optik.

»Rohr-in-Rohr« höhenverstellbar von 650 bis 850 mm.

Zu beiden Seiten abklappbare Kabelwanne, an Traverse eingehängt





Abbildung zeigt Dekor Graphit, silbernes R4.1-Gestell



Abbildung zeigt Dekor weiß, weißes U-Gestell



Abbildung zeigt Dekor Ahorn, silbernes C1-Gestell



Abbildung zeigt Dekor lichtgrau, silbernes C2-Gestell

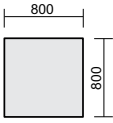
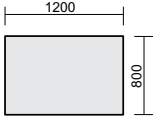
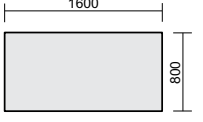
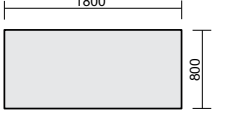

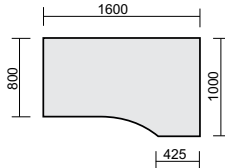
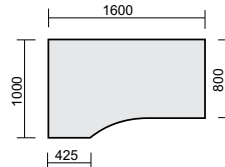
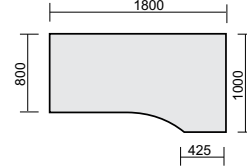
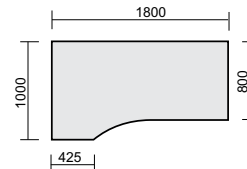

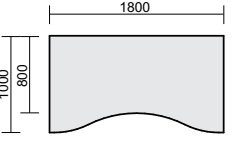
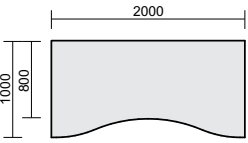
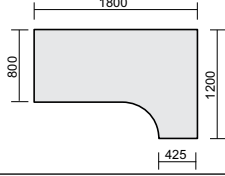
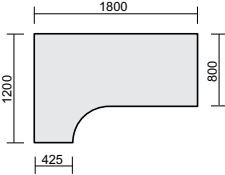

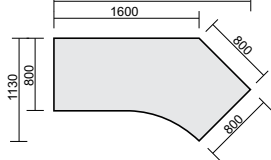
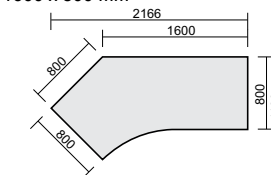
Serie Beschreibung	C1 Höhe	C2 Höhe	R4.1 Höhe	U Höhe
	650-850 mm	720 mm oder 650-850 mm	650-850 mm	650-850 mm
Schreibtisch, 800 x 800 mm 	N-05B0808NN 345,00 €	N-05C0808NN 270,00 € N-05D0808NN 351,00 €	N-05K0808NN 270,00 €	N-05J0808NN 435,00 €
Schreibtisch, 1200 x 800 mm 	N-05B1208NN 365,00 €	N-05C1208NN 290,00 € N-05D1208NN 371,00 €	N-05K1208NN 290,00 €	N-05J1208NN 455,00 €
Schreibtisch, 1600 x 800 mm 	N-05B1608NN 386,00 €	N-05C1608NN 310,00 € N-05D1608NN 391,00 €	N-05K1608NN 310,00 €	N-05J1608NN 475,00 €
Schreibtisch, 1800 x 800 mm 	N-05B1808NN 407,00 €	N-05C1808NN 330,00 € N-05D1808NN 411,00 €	N-05K1808NN 330,00 €	N-05J1808NN 495,00 €



Serie Beschreibung	C1 Höhe	C2 Höhe	R4.1 Höhe	U Höhe
	650-850 mm	720 mm oder 650-850 mm	650-850 mm	650-850 mm
Schreibtisch rechts, 1600 x 1000/800 mm 	N-05B1611RN 490,00 €	N-05C1611RN 416,00 € N-05D1611RN 496,00 €	N-05K1611RN 416,00 €	nicht möglich
Schreibtisch links, 1600 x 1000/800 mm 	N-05B1612LN 490,00 €	N-05C1612LN 416,00 € N-05D1612LN 496,00 €	N-05K1612LN 416,00 €	nicht möglich
Schreibtisch rechts, 1800 x 1000/800 mm 	N-05B1811RN 500,00 €	N-05C1811RN 426,00 € N-05D1811RN 506,00 €	N-05K1811RN 426,00 €	nicht möglich
Schreibtisch links, 1800 x 1000/800 mm 	N-05B1812LN 500,00 €	N-05C1812LN 426,00 € N-05D1812LN 506,00 €	N-05K1812LN 426,00 €	nicht möglich

Serie	C1	C2	R4.1	U
	Höhe 650-850 mm	Höhe 720 mm oder 650-850 mm	Höhe 650-850 mm	Höhe 650-850 mm
Ergonomietisch, 1800 x 1000/800 mm		N-05C1822 431,00 €	N-05K1822 431,00 €	N-05J1822 595,00 €
Ergonomietisch, 2000 x 1000/800 mm		N-05C2022 441,00 €	N-05K2022 441,00 €	N-05J2022 605,00 €
Schreibtisch rechts, 1800 x 1200/800 mm		N-05C1807RN 490,00 €	N-05K1807RN 490,00 €	nicht möglich
Schreibtisch links, 1800 x 1200/800 mm		N-05C1808LN 490,00 €	N-05K1808LN 490,00 €	nicht möglich
	N-05B1822 505,00 €	N-05D1822 511,00 €	N-05K1822 431,00 €	N-05J1822 595,00 €
	N-05B2022 515,00 €	N-05D2022 521,00 €	N-05K2022 441,00 €	N-05J2022 605,00 €
	N-05B1807RN 567,00 €	N-05D1807RN 575,00 €	N-05K1807RN 490,00 €	
	N-05B1808LN 567,00 €	N-05D1808LN 575,00 €	N-05K1808LN 490,00 €	

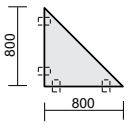
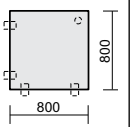
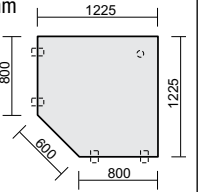

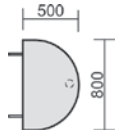
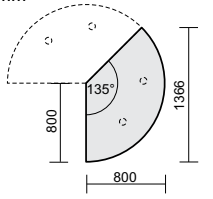
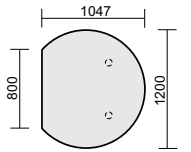
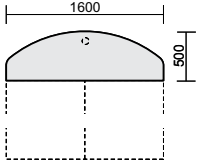

Serie	C1	C2	R4.1	U
	Höhe 720 mm oder 650-850 mm	Höhe 720 mm oder 650-850 mm	Höhe 650-850 mm	Höhe 650-850 mm
Schreibtisch 135° rechts, 1600 x 800 mm		N-05C1616RN 522,00 €	N-05K1616RN 532,00 €	N-05J1616RN 704,00 €
Schreibtisch 135° links, 1600 x 800 mm		N-05C1615LN 522,00 €	N-05K1615LN 532,00 €	N-05J1615LN 704,00 €
Knieraumblende, Metall Lochblech	800 mm N-05KB08- 185,00 €	800 mm N-05KB08- 185,00 €	800 mm N-05KB08- 185,00 €	800 mm N-05KB08- 185,00 €
Höhe 400 mm	1200 mm N-05KB12- 205,00 €	1200 mm N-05KB12- 205,00 €	1200 mm N-05KB12- 205,00 €	1200 mm N-05KB12- 205,00 €
	1600 mm N-05KB16- 225,00 €	1600 mm N-05KB16- 225,00 €	1600 mm N-05KB16- 225,00 €	1600 mm N-05KB16- 225,00 €
	1800 mm N-05KB18- 235,00 €	1800 mm N-05KB18- 235,00 €	1800 mm N-05KB18- 235,00 €	1800 mm N-05KB18- 235,00 €
Blendenset, für ein Seitenteil C2	nicht möglich	N-05C2BLBA- 26,00 € N-05C2BLHV- 26,00	nicht möglich	nicht möglich

Hinweis:
Für einen Tisch
benötigt man
2 x Blendenset.





Serie	C1	C2	R4.1	U
	Höhe	Höhe	Höhe	Höhe
650-850 mm	720 mm oder 650-850 mm	650-850 mm	650-850 mm	650-850 mm
Beschreibung				
Verkettungsplatte 90° 800 x 800 mm, ohne Aussparung	N-05FZE90G 225,00 €	N-05FZE90G 225,00 €	N-05KZE90G 215,00 €	
				
Volleckplatte 90° 800 x 800 mm, ohne Aussparung	N-05FVE9080 215,00 €	N-05FVE9080 215,00 €	N-05KVE9080 205,00 €	
				
Verkettungsplatte Fünfeck 1225 x 1225 mm	N-05FVE9012 309,00 €	N-05FVE9012 309,00 €	N-05KVE9012 299,00 €	
				
Kabelkanal, zur Befestigung an der Traverse	800 mm N-05KK08-SI 29,00 €	N-05KK08-SI 29,00 €	N-05KK08-SI 29,00 €	N-05KK08-SI 29,00 €
1200 mm N-05KK12-SI 37,00 €	N-05KK12-SI 37,00 €	N-05KK12-SI 37,00 €	N-05KK12-SI 37,00 €	
1600 mm N-05KK16-SI 44,00 €	N-05KK16-SI 44,00 €	N-05KK16-SI 44,00 €	N-05KK16-SI 44,00 €	
1800 mm N-05KK18-SI 48,00 €	N-05KK18-SI 48,00 €	N-05KK18-SI 48,00 €	N-05KK18-SI 48,00 €	
				

Serie	C1	C2	R4.1
	Höhe	Höhe	Höhe
650-850 mm	720 mm oder 650-850 mm	650-850 mm	650-850 mm
Tischplatte			
Anbautischplatte gerundet, 500 x 800 mm	N-05FAQ0805 195,00 €	N-05FAQ0805 195,00 €	N-05KAQ0805 185,00 €
			
Anbautisch 135°, Radius 800 mm	N-05FAE135R 315,00 €	N-05FAE135R 315,00 €	N-05KAE135R 295,00 €
			
Anbautisch rund, 1200 mm	N-05FAED12 295,00 €	N-05FAED12 295,00 €	N-05KAED12 285,00 €
			
Anbautisch, 1600 x 500 mm	N-05FAQ1605 225,00 €	N-05FAQ1605 225,00 €	N-05KAQ1605 215,00 €
			

Lösung 1

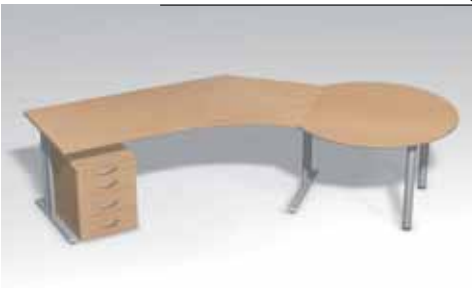
Beschreibung	Serie	C1	C2	R4.1
	Höhe	Höhe	Höhe	Höhe
		650-850 mm	720 mm oder 650-850 mm	720 mm oder 650-850 mm
				
			N-05C1208NRZ N-05FVE9080 N-05C1608NLZ N-0206SF3	
			1210,00 €	
Bestehend aus:				
1 x Tisch 1200 x 800 mm 1 x Volleckeplatte 835 x 835 mm 1 x Tisch 1600 x 800 mm 1 x Rollcontainer 600 mm tief	N-05B1208NRZ N-05FVE9080 N-05B1608NLZ N-0206SF3	N-05D1208NRZ N-05FVE9080 N-05D1608NLZ N-0206SF3	N-05K1208NRZ N-05KVE9080 N-05K1608NLZ N-0206SF3	
	1361,00 €	1372,00 €	1200,00 €	

Lösung 3

Beschreibung	Serie	C1	C2	R4.1
	Höhe	Höhe	Höhe	Höhe
		650-850 mm	720 mm oder 650-850 mm	720 mm oder 650-850 mm
				
			N-05C1616RN N-05FAED12 N-0206SF3	
			1212,00 €	
Bestehend aus:				
1 x Arbeitstisch 135° rechts 1 x Anbautisch mit Stützfüßen 1 x Rollcontainer 600 mm tief (3 Schubladen)	N-05B1616RN N-05FAED12 N-0206SF3	N-05D1616RN N-05FAED12 N-0206SF3	N-05K1616RN N-05KAED12 N-0206SF3	
	1299,00 €	1306,00 €	1212,00 €	

Lösung 2

				
			N-05C1208NRZ N-05FVE9012 N-05C1608NLZ N-0206SF3	
			1304,00 €	
Bestehend aus:				
1 x Tisch 1200 x 800 mm 1 x Volleckeplatte 835 x 835 mm 1 x Tisch 1600 x 800 mm 1 x Rollcontainer 600 mm tief	N-05B1208NRZ N-05FVE9012 N-05B1608NLZ N-0206SF3	N-05D1208NRZ N-05FVE9012 N-05D1608NLZ N-0206SF3	N-05K1208NRZ N-05KVE9012 N-05K1608NLZ N-0206SF3	
	1455,00 €	1466,00 €	1294,00 €	

Lösung 4

				
			N-05C1607RN N-05C1608LN N-05FAQ1605 N-10S7208 N-10S7208	
			1783,00 €	
Bestehend aus:				
1 x PC-Arbeitstisch rechts, 1600 x 1200 mm 1 x PC-Arbeitstisch links, 1600 x 1200 mm 1 x Anbautisch mit Stützfuß, 1600 x 500 mm 2 x Anstell-Schiebetürenschränk, 2 Ordnerhöhen	N-05B1607RN N-05B1608LN N-05FAQ1605 N-10S7208 N-10S7208	N-05D1607RN N-05D1608LN N-05FAQ1605 N-10S7208 N-10S7208	N-05K1607RN N-05K1608LN N-05KAQ1605 N-10S7208 N-10S7208	
	1957,00 €	1973,00 €	1793,00 €	

Dekor (Front und Korpus können separat ausgewählt werden)

Ahorn AH

Buche BU

Lichtgrau LG

Nussbaum NB

Weiß W

Graphit G

Gestellfarbe









Silber SI

Anthrazit AN

Weiß W

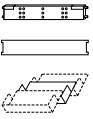
– eight –
das elektrisch höhenverstellbare
Schreibtischprogramm

CONTAINER

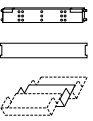
Beschreibung	Artikel-Nummer	Beschreibung	Artikel-Nummer
Rollcontainer, mit 3 Schubfächern, Tiefe 600 mm 	N-0206SF3- 395,00 €	Rollcontainer, mit 3 Schubfächern, Tiefe 800 mm 	N-0208SF3- 415,00 €
Rollcontainer, mit Hängeregistratur und 1 Schubfach, Tiefe 600 mm 	N-0206HR- 405,00 €	Rollcontainer, mit Hängeregistratur und 1 Schubfach, Tiefe 800 mm 	N-0208HR- 425,00 €
Container- Einrichtungs-Set  2 Stück Querausfachungen 1 Stück Längsausfachung 5 Stück Schrägablagen	N-02Z01 42,00 €	Standcontainer, mit 4 Schubfächern, Tiefe 800 mm 	N-0308SF4- 489,00 €
		Standcontainer, mit Hänge- registratur und 2 Schubfächern, Tiefe 800 mm 	N-0308HR1- 519,00 €
Container- Einrichtungs-Set  2 Stück Querausfachungen 1 Stück Längsausfachung 5 Stück Schrägablagen	N-02Z01 44,00 €		

Korpus:

Dreischicht-Feinspanplatte mit Melaminharz-Beschichtung nach DIN 68765 in verschiedenen Holzdekoren. Durchlaufende Ober- und Unterböden in 25 mm, Seitenelemente in 19 mm und Sichtrückwand in 8 mm Materialstärke.

Dekor:





Ahorn, Buche, Lichtgrau, Nussbaum, Graphit, Weiß.

Roll- und Standcontainer:

Zu den Ausstattungsmerkmalen zählen Zentralverriegelung, Einzel-Auszugssperre, Zylinderschloss und Materialschubfach. Die Stahlschubladen kennzeichnen Teleskop-Kugelführung und Teilauszug, die Hängeregistraturen sind voll ausziehbar. Die Rollcontainer verfügen über verdeckte Doppel-Lenkrollen, die Standcontainer über Bodenausgleichsschrauben.

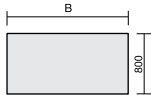

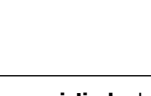
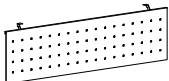
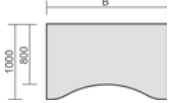
Abbildung zeigt Dekor weiß, weißes Gestell

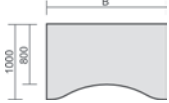
Beschreibung	Artikel-Nummer	Beschreibung	Artikel-Nummer
Tisch, elektrisch höhenverstellbar T: 800 mm H: 645-1295 mm B: 1600 mm 	N-08B1608- 1295,00 €	CPU-Halter 	N-08BCPU- 140,00 €
B: 1800 mm 	N-08B1808- 1315,00 €	Knieraumblende für Tischbreite Metall Lochblech Höhe 400 mm B: 1600 mm	N-05KB16- 225,00 €
B: 2000 mm 	N-08B2008- 1335,00 €	 B: 1800 mm	N-05KB18- 235,00 €
Ergonomietisch, elektr. höhenverst. T: 800 mm, H: 645-1295 mm B: 1800 mm 	N-08B1822- 1475,00 €	 B: 2000 mm	N-05KB20- 245,00 €
B: 2000 mm 	N-08B2022- 1495,00 €	Der elektrisch höhenverstellbare Schreibtisch unterstützt die ergonomische Leistungsfähigkeit des Benutzers durch seine stufenlose Höhenverstellbarkeit.	

Dekor Tischplatte

Gestellfarbe

Ahorn AH

Buche BU

Lichtgrau LG

Nussbaum NB

Weiß W

Graphit G

Silber SI

Anthrazit AN



Abbildung zeigt Konferenztisch Fassform mit Tellerfüßen, Dekor Nussbaum





Abbildung zeigt Besprechungstische in fester Höhe und höhenverstellbar



Abbildung zeigt Klapptisch Gestell weiß/Dekor weiß



Abbildung zeigt Konferenztisch Fassform mit zweiteiliger Platte

Beschreibung		Artikel-Nummer
Klapptisch Rechteck, mit Rollen, davon 2 Feststeller, Höhe 720 mm, Tiefe 800 mm		Breite 1200 mm N-13KL1208-NN- 529,00 €
		Breite 1600 mm N-13KL1608-NN- 549,00 €
Konferenztisch Fassform, mit Tellerfüßen, Höhe 720 mm, Tiefe 1200 mm, Säulenfarbe sillber, Teller anthrazit		Breite 2000 mm N-13TN2012- 610,00 €
		Breite 2400 mm N-13TN2412- 650,00 €
Konferenztisch Fassform, mit Tellerfüßen, Höhe 720 mm, Tiefe 800-1200 mm, Säulenfarbe sillber, Teller anthrazit		Breite 2000 mm N-13TF2012- 630,00 €
		Breite 2400 mm N-13TF2412- 670,00 €
Konferenztisch Fassform, mit 3 Tellerfüßen, Platte 2-teilig, Höhe 720 mm, Tiefe 800-1200 mm, Säulenfarbe sillber, Teller anthrazit		Breite 3600 mm N-13TF3612- 990,00 €
		Breite 4000 mm N-13TF4012- 1010,00 €

Beschreibung		Artikel-Nummer
Säulentisch rund, mit Säulenfuß, Höhe 720 mm, Ø 900 mm, Säulenfarbe sillber, Teller anthrazit		N-710201- 249,00 €
Steh-Tisch rund, mit Säulenfuß, Fußteller anthrazit Höhe 1100 mm, Ø 900 mm, Säulenfarbe sillber, Teller anthrazit		N-710700- 299,00 €
Hubsäulentisch rund, feststehend, mit Fußkreuz, Gasfeder, belastbar bis 20 kg Höhe 680-1120 mm, Ø 900 mm		N-13HFN09- 799,00 €
Hubsäulentisch rund, auf Rollen, mit Fußkreuz, Gasfeder, belastbar bis 20 kg Höhe 735-1175 mm, Ø 900 mm		N-13HFR09- 799,00 €

Dekor

Ahorn AH

Buche BU

Lichtgrau LG

Nussbaum NB

Weiß W

Graphit G

ten

Das modulare Schranksystem

ten

Abbildung zeigt Kombination weiß / Nussbaum

Dekor

Ahorn AH

Buche BU

Lichtgrau LG

Nussbaum NB

Weiß W

Graphit G



ten

Das modulare Schranksystem



Abbildung zeigt Kombination Ahorn / Graphit



Abbildung zeigt Kombination Lichtgrau

Edle Optik aus satiniertem Glas und eloxiertem Aluminium.

Rollladenschränke mit Aluminium-Griff und Schloss.

Scharnier mit Öffnungswinkel von 270°.

Komfortabler Knopfgriff mit abklappbarem Schlüssel.

Stahlsockel mit integriertem Stelgleiter; justierbar bis zu 10 mm Höhe.

Stabile Sichtrückwand.



Dekor

Ahorn AH

Buche BU



























Lichtgrau LG

Nussbaum NB







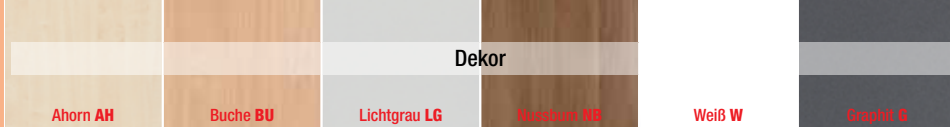

Weiß W

Graphit G

Die Schränke enthalten weder Sockel noch Standfüße, diese müssen optional bestellt werden und sind vor Ort zu montieren.

	Korpusbreite 400 mm Schloss links DL Schloss rechts DR		Korpusbreite 800 mm				Korpusbreite 1200 mm				
2 Ordnerhöhen											
	Regal	Flügeltürenschränk	Regal	Flügeltürenschränk	Querrolladenschränk	Schiebetürenschränk	Regal	Flügeltürenschränk	Querrolladenschränk	Schiebetürenschränk	Glas-Schiebetürenschränk
Höhe in mm	768 mm	768 mm	768 mm	768 mm	768 mm	768 mm	768 mm	768 mm	768 mm	768 mm	768 mm
Tiefe in mm	425 mm	425 mm	425 mm	425 mm	425 mm	425 mm	425 mm	425 mm	425 mm	425 mm	425 mm
Artikelnummer	N-10R204-	N-10D...204-	N-10R208-	N-10D208-	N-10Q208-	N-10S208-	N-10R212-	N-10D212-	N-10Q212-	N-10S212-	N-10SG212-
Preis	120,00 €	192,00 €	157,00 €	244,00 €	363,00 €	209,00 €	224,00 €	338,00 €	415,00 €	275,00 €	569,00 €
3 Ordnerhöhen											
	Regal	Flügeltürenschränk	Regal	Flügeltürenschränk	Querrolladenschränk	Schiebetürenschränk	Regal	Flügeltürenschränk	Querrolladenschränk	Schiebetürenschränk	Glas-Schiebetürenschränk
Höhe in mm	1152 mm	1152 mm	1152 mm	1152 mm	1152 mm	1152 mm	1152 mm	1152 mm	1152 mm	1152 mm	1152 mm
Tiefe in mm	425 mm	425 mm	425 mm	425 mm	425 mm	425 mm	425 mm	425 mm	425 mm	425 mm	425 mm
Artikelnummer	N-10R304-	N-10D...304-	N-10R308-	N-10D308-	N-10Q308-	N-10S308-	N-10R312-	N-10D312-	N-10Q312-	N-10S312-	N-10SG312-
Preis	155,00 €	228,00 €	196,00 €	290,00 €	432,00 €	255,00 €	290,00 €	400,00 €	539,00 €	338,00 €	719,00 €
5 Ordnerhöhen											
	Regal	Flügeltürenschränk	Regal	Flügeltürenschränk	Garderobenschränk						
Höhe in mm	1920 mm	1920 mm	1920 mm	1920 mm	1920 mm						
Tiefe in mm	425 mm	425 mm	425 mm	425 mm	425 mm						
Artikelnummer	N-10R504-	N-10D...504-	N-10R508-	N-10D508-	N-10AG508-						
Preis	207,00 €	300,00 €	283,00 €	442,00 €	425,00 €						
							<p>»ten« ist ein modular aufgebautes Schranksystem, welches variabel gestaltet werden kann. Unter Einhaltung der Systemhöhen ermöglicht es die optimale Raumnutzung.</p> <p>Korpus: Dreischicht-Feinspanplatte mit Melaminharz-Beschichtung, Korpus verleimt. Durchlaufende Ober- und Unterböden in 25 mm, Seitenelemente in 19 mm und Sichtrückwand in 8 mm Materialstärke.</p> <p>Dekor: Ahorn, Buche, Lichtgrau, Nussbaum, Graphit, Weiß.</p> <p>Einlegeböden: Alle Einlegeböden sind aus Dreischicht-Feinspanplatte.</p> <p>Flügeltüren: Drehtüren aus Holz bieten einen Öffnungswinkel von 270°, mit Drehstangenschloss. Glastüren (mit Holzrahmen) haben einen 110° Öffnungswinkel ohne Schloss.</p>				



	Korpusbreite 400 mm	Korpusbreite 800 mm	Korpusbreite 1200 mm
Standfüße, justierbar			
	1 Satz (4 Stück)	1 Satz (4 Stück)	1 Satz (6 Stück)
Höhe in mm	27-33 mm	27-33 mm	27-33 mm
Durchmesser in mm	50 mm	50 mm	50 mm
Artikelnummer	N-10SF4-Z	N-10SF4-Z	N-10SF6-Z
Preis	13,50 €	13,50 €	20,00 €
Metallsockel			
Höhe in mm	50 mm	50 mm	50 mm
Breite in mm	400 mm	800 mm	1200 mm
Artikelnummer	N-10MS04-	N-10MS08-	N-10MS12-
Preis	36,00 €	43,00 €	58,00 €
Metallsockel, nur für Querrollladenschränke	X		
Höhe in mm			
Breite in mm			
Artikelnummer			
Preis			
			
		50 mm 800 mm	50 mm 1200 mm
		N-10MSQ08-	N-10MSQ12-
		43,00 €	58,00 €

	Korpusbreite 800 mm	Korpusbreite 1200 mm
2 Ordnerhöhen		
Anstellschränke		
	Schiebetüren- Anstellschrank	Schiebetüren- Anstellschrank
Höhe in mm	720 mm	720 mm
Tiefe in mm	425 mm	425 mm
Artikelnummer	N-10S7208-	N-10S7212-
Preis	209,00 €	275,00 €
2 Ordnerhöhen		
Anstellschränke		
	Querrollladen- Anstellschrank	Querrollladen- Anstellschrank
Höhe in mm	720 mm	720 mm
Tiefe in mm	425 mm	425 mm
Artikelnummer	N-10Q7208-	N-10Q7212-
Preis	363,00 €	415,00 €
Sockel: 50 mm Höhe, als unterer Abschluss mit stabilen Justierfüßen.		
Farbe: Silber, Schwarz.		
Standfüße: 27-33 mm Höhe zum einfachen Ausgleich von Bodenebenen.		
Lieferung: Außer dem Rollladen-Eckschrank werden alle Schränke und Regale fertig montiert geliefert. Der Rollladen-Eckschrank kann nur vor Ort montiert werden.		
Die Schränke enthalten weder Sockel noch Stand- füße, diese müssen optional bestellt werden und sind vor Ort zu montieren.	Zur besseren Veranschaulichung ist hier eine Kombination mit Anstellschränken dargestellt.	



einfach. gut. *individuell.*

Geramöbel GmbH
Hinter dem Wachhügel 6
07570 Harth-Pöllnitz OT Frießnitz
Germany

Servicenummer:
+49 (0) 3 66 03 / 54511

Kontakt:
service@geramoebel.de

Made in Germany. 



In Deutschland erfolgt die Lieferung bei Auftragseingang bis Mittwoch, 10.00 Uhr innerhalb von 3 Wochen. Bei Objektgeschäften und Auslandslieferungen erfolgt die Angabe der Lieferzeit nach Absprache.



Hergestellt in Deutschland.



Auf unsere Produkte erhalten Sie 2 Jahre Garantie.



Optionale Lieferung an den Ort der Verwendung oder Montage-Service rund um den Aufbau Ihrer neuen Möbel.



Wir planen das Bürokonzept für Ihre individuellen Bedürfnisse und nach den neuesten DIN Richtlinien bis ins Detail.



Das Produkt entspricht dem Geräte- und Produktsicherheitsgesetz (GSPG), den Unfallverhütungsvorschriften sowie den DIN und EN-Normen. Die Qualitätskontrollen werden durch neutrale Prüfinstitute überwacht.



Qualitätszeichen des Verbandes bso für Büro-, Sitz- und Objektmöbel e.V.. Das Qualitätszeichen steht für hochwertige Produkte und zertifiziert die neuesten ergonomischen Standards wie Sicherheitsstandards.

Freundlich überreicht durch



Witteveen Projectinrichting
Ouderkerk a/d Amstel
Tel: 020 - 496 5030
Fax: 020 - 496 3052
info@witteveen.nl
www.project-inrichting.nl
www.vergadertafel.info

Geramöbel Produkte werden ausschließlich über den autorisierten Handel angeboten, um Ihnen ein Höchstmaß an Service und Bürokompetenz zu gewährleisten. Dieser Katalog ist ausschließlich für Industrie, Handwerk, Handel und die freien Berufe zur Verwendung in der selbstständigen, beruflichen Tätigkeit bestimmt. Alle Maße sind Circa-Maße. Alle Preise gelten zzgl. Mehrwertsteuer und verstehen sich ohne Dekorationen. Änderungen und Irrtümer vorbehalten!

www.geramoebel.de