

WINEA PRO tafelsysteem

Prijslijst voor de vakhandel



Vaste adviesprijzen
zonder montage, excl. BTW

0955-1 - geldig vanaf 02.11.09

Witteveen Projectinrichting
Ouderkerk a/d Amstel
Tel: 020 - 496 5030
Fax: 020 - 496 3052
info@witteveen.nl
www.project-inrichting.nl
www.staand-werken.nl

inhoud	pagina
kleurenoverzicht	3
productomschrijving	4 - 7
bestelvoorbeelden	8 - 11
pootstelvarianten	12 + 13
rechthoekbladen en accessoires, bladdiepte 60,0 cm	14 + 15
rechthoekbladen en accessoires, bladdiepte 80,0 cm	16 + 17
rechthoekbladen en accessoires, bladdiepte 90,0 cm	18 +19
aanbouwtafels 90° bladdiepte 60,0 cm	20
aanbouwtafels 90°, bladdiepte 80,0 cm	21
aanbouwtafels 90°, bladdiepte 90,0 cm	22
electrificering	23
VDE - richtlijnen	24

kleurenoverzicht

bladen en randen

*bladen en randen te combineren, vb.:

blad beuken decor + rand multiplex beuken = BD BX

*decor [PG01]	kleurcode		blad / 19 mm
	blad	rand	
appel meran decor	AD	AD	■
bueken tirol decor	BH	BH	■
beuken decor	BD	BD	■
kersen romana	KR	KR	■
frans noten decor	ND	ND	■
eiken mokka decor	EM	EM	■
titaanwit	TW	TW	■
lichtgrijs	PL	PL	■
antraciet	AZ	AZ	■
multiplex platin/grafit		PG	
multiplex beuken		BX	■
alu/zwart		AX	■
fineer [PG02]			
beuken natuur	BN	BN	■
multiplex rand beuken	BN	MB	■
essen grijs	EG	EG	■
essen antraciet	EU	EU	■
essen zwartgrijs	EX	EX	■
fineer [PG03]			
amerikaans kersen	KB	KB	■
amerikaans noten	NU	NU	■
wenge	WG	WG	■
ahorn natuur	AN	AN	■
zwitsers perenhout	SC	SC	■

pootstel

poederbedekt [PG01]	pootstel	eindpootstel	dock	bladdrager	liniairverbinding	adapter	frontpaneel	schotelvoet
vulkaanzwart	MS	■	■	■	■	■	■	■
titaanwit	TW	■	■	■	■	■	■	■

geeloxeerd [PG01]	pootstel	beam	functierail

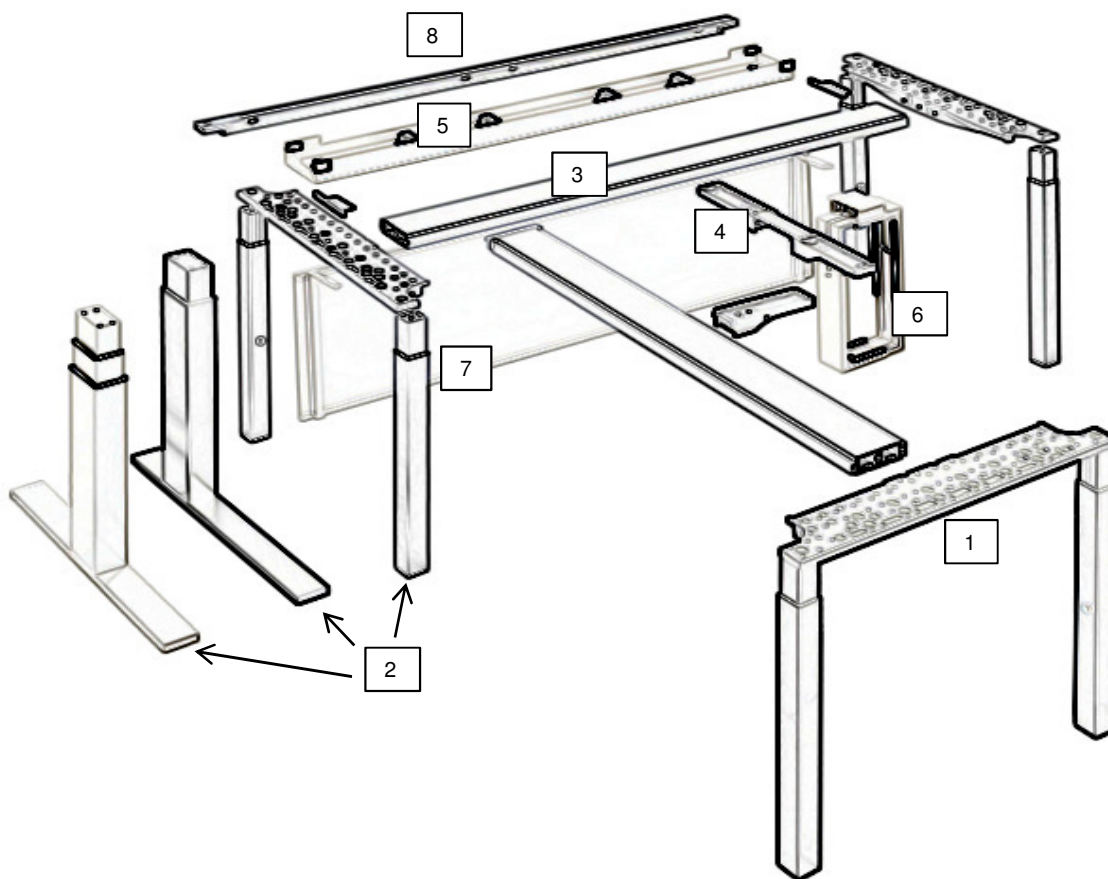

1

dock

2

pootstelvarianten

3

beam

4

bladdrager

5

kabelkanaal horizontaal

6

CPU-houder

7

frontpaneel

8

functierail

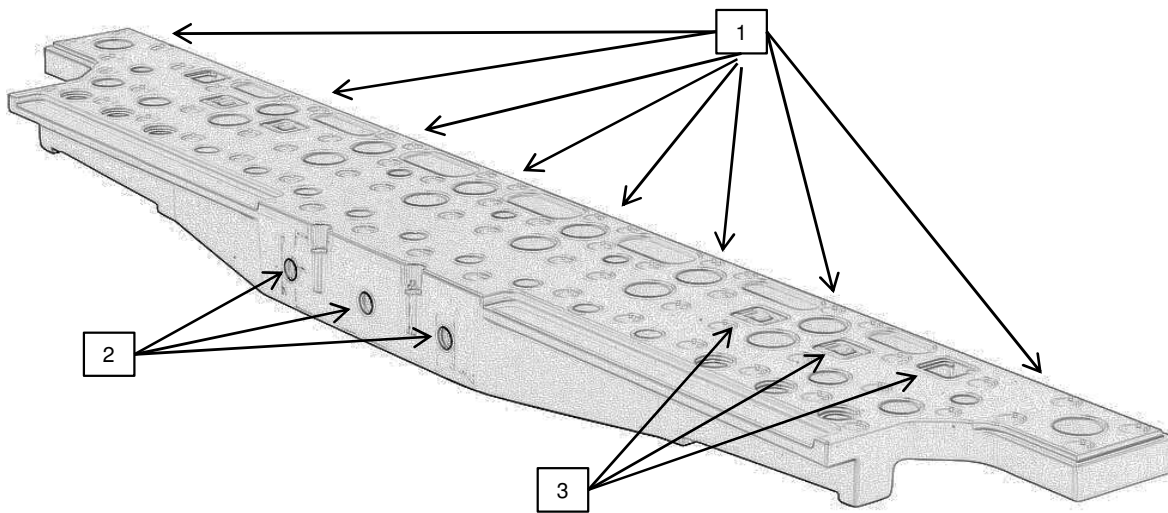

- 1 boring voor pootstel
- 2 boring voor beam
- 3 opname laggers voor bladverschuiving



Beschrijving

WINEA PRO is flexibel bureautafelsysteem, gericht op de toekomst. Het programma is een modulair en flexibel bouwsysteem met slechts een beperkte hoeveelheid onderdelen. Alle delen van het bureau zijn eenvoudig (de)monteerbaar en gemakkelijk te verplaatsen. De onderstelvarianten zijn ook naderhand te verwisselen.

WINEA PRO voldoet aan alle eisen van de EU richtlijn 90/270, de richtlijn EK5/AK3 „Meubels“ als ook aan alle geldende Duitse normen, veiligheidsrichtlijnen, verordeningen en voorschriften (Arbeidsveiligheidswet, DIN EN 527,1-3, DIN vakbericht 147, DIN 4543-1, DIN ISO 9241-5, BGI 650 en BGR 234).

De naleveringstermijn voor verslijtbare delen bedraagt minstens 5 jaar.

Bladen

Alle bladvormen zijn in melamine of fineer leverbaar.

Er wordt gebruik gemaakt van 3-laags spaanplaat volgens DIN 68765, emissieklasse E1, 1,9 cm dikte, aan beide zijden met melamine, of aan beide zijden met fineer afgewerkt.

De bovenkant van de fineerbladen wordt naar gelang de uitvoering gefineerd in essen, beuken, amerikaans kersen of noten, wenge, ahorn natuur of zwitsers perenhout; de onderkant is met dezelfde fineerlaag afgewerkt.

Naar gelang de uitvoering zijn de randen met een 0,3 cm dikke ABS-rand of met een 0,3 cm dikke massief houten rand voorzien en met een radius van 0,3 cm afgerond.

Het bladoppervlak is lichtecht, vergaand reflexiewerend en extreem slijtvast.

Dock

Het dock wordt onder druk uit aluminium gegoten. Het dient als verbindingspunt tussen de horizontale en verticale onderstedelen. Het is zo geconstrueerd dat alle pootstelvarianten met 1 enkel stuk gereedschap ge(de)monteerd kunnen worden. De buitenkant is afgewerkt met een poedercoating.

Beam

De beam is een geeloxeerd aluminium geperst profiel en wordt aan het dock vastgeschroefd.

Aan de beam wordt de bladdrager met lagers en de bediening voor het verschuifbaar blad gemonteerd.

Aan de beam wordt ook, afhankelijk van de bladbreedte, een derde middelste bladdrager gemonteerd.

De CPU-houder kan met behulp van klemstenen in het beamprofiel vrij bevestigd worden.

Eindpootstel

De eindpootstellen bestaan uit poedergecoate precisie staalprofielen.

Bij een 4-poots onderstel worden de poten in een verbinding/aanbouw situatie teruggeplaatst.

De C- en T-poot onderstellen zijn met een vastgeschroefde teen uitgerust.

Poten en tenen zijn voorzien van nivelleringschroeven met een verstelbereik van 1cm.

Horizontale onderdelen (blad)

De horizontale tafelerdelen bestaan uit een dock, de beam en het blad.

Overige opties zijn het verschuifbaar blad, de functierail, de kabelklep, het horizontale kabelkanaal en het frontpaneel.

Een bureaublad bestaat altijd uit 2 docks, de beam met bladragers en het tafelblad.

90°-rechthoek aanbouwbladen bestaan uit een dock, de bladragers, het tafelblad en de beamverbinding.

Als een bureaublad wordt verbonden met een 90°-rechthoek aanbouw, dan is het verschuifbaar blad niet mogelijk.

Verticale onderdelen (pootstelvarianten)

De verticale onderdelen bestaan uit de verschillende eindpootstellen, de gewenste hoogterstelling en de optioneel verkrijgbare verticale kabelspiraal.

Hoogte-instelbaarheid

De hoogte-instelbare tafels zijn met telescopische poten uitgerust.

De hoogte kan in twee varianten, met drukknop of door het losdraaien van een imbusschroef aan de binnenkant van de poot, van 65 - 85 cm ingesteld worden.

Met behulp van een maatverdeling aan de binnenpoot is een precieze hoogte-instelling van de tafel mogelijk.

Hendelmechanisme

De verstelling m.b.v. de hendel gebeurt middels een geïntegreerd hydraulisch systeem. Door de hendel te draaien kan de tafel in een hoogte van 65 - 85 cm ingesteld worden.

Met behulp van een maatverdeling aan de binnenpoot is een precieze hoogte-instelling van de tafel mogelijk.

Hoogteverstelling met motor

De motorische hoogteverstelling van 65,0 –125,0 cm gebeurt middels een extreem geluidsarm systeem (<35 DB) met een verstelsnelheid van 40 mm/sec.

De besturingsmodule wordt aan de beam onder de tafel bevestigd.

Het bedieningselement is voorzien van een display, op- / neer- knoppen en voorkeursknoppen.

Verordeningen en voorschriften (Arbeidsveiligheidswet, DIN EN 527,1-3, DIN vakbericht 147, DIN 4543-1, DIN ISO 9241-5, BGI 650 en BGR 234). Certificaten zijn op te vragen.

Optioneel kan de besturing met een automatische weerstandsherkenning worden uitgevoerd.

Opmerking voor hoogteverstelling met motor

Om beschadiging en slijtage te vermijden moet de tafel met alle beweeglijke delen (incl. de aanbouw en accessoires) minstens 25mm verwijderd zijn van ander meubilair of onderdelen van het gebouw.

Verschuifbare bureaubladen

Alle rechthoekbladen met 2 docks kunnen met een verschuifbaar blad worden uitgerust.

Het blad rolt dan over lagers en kan ook onder belasting gemakkelijk schuiven.

De bediening van het verschuifbaar blad gebeurt middels een greep onder het blad.

Normaal gesproken zijn de verschuifbare bladen zonder gereedschap demonteerbaar.

Als er een horizontaal kabelkanaal toegepast wordt, komt deze vrij te liggen bij het openschuiven.

Het verschuifbare blad vergrendelt zichzelf bij de uiterste positie van het sluiten en openen.

Als men kiest voor geen verschuifbaar blad, dan wordt het blad middels kunststof pluggen en schroeven (M6) vastgezet.

FuncTierail

Optioneel kunnen de rechthoekbladen met een horizontale funcTierail worden uitgerust.

Deze wordt rechts en links aan het dock bevestigd midels een bout.

Verder wordt het bureau bij toepassing van de funcTierail standaard met verschuifbaar blad en kabeldoorvoerstrip (borstel) over de gehele breedte uitgevoerd.

Een verdere optie is om bij de funcTierail (vanaf 120cm in 2 delen) een kabelklep te laten monteren.

Electrificering

Ten behoeve van de horizontale electrificering wordt een stalen kabelbak toegepast. Deze kan op de horizontale as aan beide zijden middels een eenvoudig mechanisme geklapt worden.

Een noodzakelijke trekontlasting voor kabels wordt aan beide zijden geïntegreerd. Een kabelscheiding (cable-grip) is optioneel verkrijgbaar. Voor de verticale kabelgeleiding staat een kabelspiraal ter beschikking.

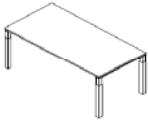
**4-poots tafel 160,0 x 80,0 cm****variant: hoogte-instelbaar met imbus, incl. verschuifbaar blad**

bestaand uit:

bestelnummer	beschrijving	PG01	PG02	PG03
PRFREP160080C	rechthoekblad, 160 x 80cm, met verschuifbaar blad	406,00	963,00	992,00
PRUVRE080W01	compleet onderstel 4-poots voor tafels met 2 docks, hoogte-instelbaar met imbus 65,0 - 85,0 cm	336,00	336,00	336,00
PRKHW---160	kabelkanaal horizontaal B = 160,0 cm	93,00	93,00	93,00
PRKVGW01	kabelspiraal verticaal 65,0 - 85,0 cm	52,00	52,00	52,00
totaal:		887,00	1.444,00	1.473,00

4-poots tafel 160,0 x 80,0 cm**variant: hoogte-instelbaar met drukknop, incl. verschuifbaar blad**

bestaand uit:

bestelnummer	beschrijving	PG01	PG02	PG03
PRFREP160080C	rechthoekblad, 160 x 80cm, met verschuifbaar blad	350,00	830,00	855,00
PRUCRE080H01	compleet onderstel 4-poots voor tafels met 2 docks, hoogte-instelbaar met drukknop 65,0 - 85,0 cm	441,00	441,00	441,00
PRKHW---160	kabelkanaal horizontaal B = 160,0 cm	93,00	93,00	93,00
PRKVGW01	kabelspiraal verticaal 65,0 - 85,0 cm	52,00	52,00	52,00
totaal:		936,00	1.416,00	1.441,00

4-poots tafel 160,0 x 80,0 cm**variant: hoogteverstelbaar met hendel, incl. verschuifbaar blad**

bestaand uit:

bestelnummer	beschrijving	PG01	PG02	PG03
PRFREP160080C	rechthoekblad, 160 x 80cm, met verschuifbaar blad	350,00	830,00	855,00
PRUCRE080K01	compleet onderstel 4-poots voor tafels met 2 docks, hoogte-instelbaar met hendel 65,0 - 85,0 cm	568,00	568,00	568,00
PRKHW---160	kabelkanaal horizontaal B = 160,0 cm	93,00	93,00	93,00
PRKVGW01	kabelspiraal verticaal 65,0 - 85,0 cm	52,00	52,00	52,00
totaal:		1.063,00	1.543,00	1.568,00

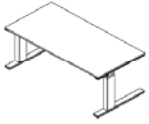
**C-poot tafel 160,0 x 80,0 cm****variant: hoogte-instelbaar met imbus, incl. verschuifbaar blad**

bestaand uit:

bestelnummer	beschrijving	PG01	PG02	PG03
PRFREP160080C	rechthoekblad, 160 x 80cm, met verschuifbaar blad	406,00	963,00	992,00
PRUCRE080W01	compleet onderstel 4-poots voor tafels met 2 docks, hoogte-instelbaar met imbus 65,0 - 85,0 cm	360,00	360,00	360,00
PRKHW---160	kabelkanaal horizontaal B = 160,0 cm	93,00	93,00	93,00
PRKVGW01	kabelspiraal verticaal 65,0 - 85,0 cm	52,00	52,00	52,00
totaal:		911,00	1.468,00	1.497,00

C-poot tafel 160,0 x 80,0 cm**variant: hoogte-instelbaar met drukknop, incl. verschuifbaar blad**

bestaand uit:

bestelnummer	beschrijving	PG01	PG02	PG03
PRFREP160080C	rechthoekblad, 160 x 80cm, met verschuifbaar blad	406,00	963,00	992,00
PRUCRE080H01	compleet onderstel 4-poots voor tafels met 2 docks, hoogte-instelbaar met drukknop 65,0 - 85,0 cm	441,00	441,00	441,00
PRKHW---160	kabelkanaal horizontaal B = 160,0 cm	93,00	93,00	93,00
PRKVGW01	kabelspiraal verticaal 65,0 - 85,0 cm	52,00	52,00	52,00
totaal:		992,00	1.549,00	1.578,00

C-poot tafel 160,0 x 80,0 cm**variant: hoogteverstelbaar middels motor, incl. verschuifbaar blad**

bestaand uit:

bestelnummer	beschrijving	PG01	PG02	PG03
PRFREP160080C	rechthoekblad, 160 x 80cm, met verschuifbaar blad	406,00	963,00	992,00
PRUCRE080M01	compleet onderstel 4-poots voor tafels met 2 docks, hoogteverstelbaar met motor 65,0 - 125,0 cm	1357,00	1357,00	1357,00
PRKHW---160	kabelkanaal horizontaal B = 160,0 cm	93,00	93,00	93,00
PRKVGW01	kabelspiraal verticaal 65,0 - 125,0 cm	58,00	58,00	58,00
totaal:		1.914,00	2.471,00	2.500,00

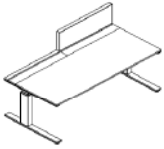
**C-poot tafel 180,0 x 90,0 cm**

variant: motorhoogteverstelling van 65,0 cm tot 125,0 cm met functierail en kabelklep

bestaand uit:

bestelnummer	beschrijving	PG01	PG02	PG03
PRFREK180090C	rechthoekblad, 180 x 90cm, met functierail en kabelklep	731,00	1380,00	1415,00
PRUCRE090M01	compleet onderstel 4-poots voor tafels met 2 docks, hoogteverstelbaar met motor 65,0 - 125,0 cm	1369,00	1369,00	1369,00
PRKHW---180	kabelkanaal horizontaal B = 180,0 cm	99,00	99,00	99,00
PRKVG01	kabelspiraal verticaal 65,0 - 125,0 cm	58,00	58,00	58,00
totaal:		2.257,00	2.906,00	2.941,00

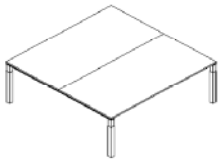
**4-poots combinatie blokopstelling, 200,0 x 160,0 cm**

variant: hoogte-instelbaar met imbus, zonder verschuifbaar blad

bestaand uit:

bestelnummer	beschrijving	PG01	PG02	PG03
PRFREN200080C	rechthoekblad, 200 x 80 cm, zonder verschuifbaar blad	481,00	1085,00	1114,00
PRFREN200080C	rechthoekblad, 200 x 80 cm, zonder verschuifbaar blad	481,00	1085,00	1114,00
PRDBS080080	verbinding voor blokopstelling 2-zijdig dieptecombinatie 80,0 / 80,0 cm	116,00	116,00	116,00
PRGVA080W01	eindpootstel 4-poot enkel, hoogte-instelbaar met imbus	168,00	168,00	168,00
PRGVA080W01	eindpootstel 4-poot enkel, hoogte-instelbaar met imbus	168,00	168,00	168,00
totaal:		1.414,00	2.622,00	2.680,00

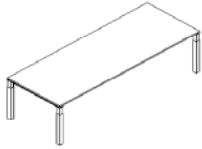
**4-poots tafel 240,0 x 90,0 cm****variant: hoogte-instelbaar met drukknop, incl. verschuifbaar blad**

bestaand uit:

bestelnummer	beschrijving	PG01	PG02	PG03
PRFREP240090C	rechthoekblad, 240 x 90 cm, met verschuifbaar blad	615,00	1346,00	1380,00
PRUVRE090H01	compleet onderstel 4-poots voor tafel met 2 docks, hoogte-instelbaar met drukknopbediening	452,00	452,00	452,00
PRKHW---240	kabelkanaal horizontaal B = 240 cm	139,00	139,00	139,00
PRKVGW01	kabelspiraal verticaal 65 - 85 cm	52,00	52,00	52,00
totaal:		1.258,00	1.989,00	2.023,00

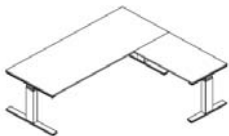
**T-poot 90° hoekopstelling 220,0 x 200,0 cm****variant: hoogte-instelbaar met imbus, zonder verschuifbaar blad**

bestaand uit:

bestelnummer	beschrijving	PG01	PG02	PG03
PRFREN220080C	rechthoekblad, 220 x 80 cm, zonder verschuifbaar blad	493,00	1119,00	1148,00
PRAREN120060C-08	rechthoekblad, 120 x 60 cm, als 90° aanbouwelement	313,00	679,00	702,00
PRUTRE080W01	compleet onderstel T-poot 80,0 cm voor tafel met 2 docks, hoogte-instelbaar met imbus	360,00	360,00	360,00
PRGTA060W01	eindpootstel T-poot 60,0 cm enkel, hoogte-instelbaar met imbus	174,00	174,00	174,00
PRKHW---220	kabelkanaal horizontaal B = 220 cm	133,00	133,00	133,00
PRKVGW01	kabelspiraal verticaal 65 - 85 cm	58,00	58,00	58,00
totaal:		1.531,00	2.523,00	2.575,00

Witteveen Projectinrichting
 Ouderkerk a/d Amstel
 Tel: 020 - 496 5030
 Fax: 020 - 496 3052
 info@witteveen.nl
 www.project-inrichting.nl
 www.staand-werken.nl